

FISHER & PAYKEL

COOLDRAWER™
MULTI-TEMPERATUR SCHUBLADE

Modell RB36S und RB90S

BENUTZERHANDBUCH

DE

INHALT

Sicherheits- und Warnhinweise	5
Bevor Sie beginnen	8
Bedienfeld	9
Aufbewahrungsmodi	10
ActiveSmart™-Sonderfunktionen	12
Verwendung Ihres Geräts	14
Reinigung	18
Lebensmittelaufbewahrung	20
Warnmeldungen und Töne	21
Fehlerbehebung	22
Service und Garantie	25
Europäische Richtlinie 2012/19/EU über Elektro- und Elektronik-Altgeräte (WEEE)	26

Registrierung

Besuchen Sie unsere Website, um Ihr Gerät zu registrieren: fisherpaykel.com/register

⚠ WARNUNG!



Gefahr von elektrischem Schlag

Bei Nichtbeachtung besteht Gefahr von elektrischem Schlag, Feuer und Verletzungen bis hin zum Tod.

- Vor der Benutzung des Geräts die Sicherheits- und Warnhinweise in diesem Bedienungshandbuch lesen.

⚠ WARNUNG!



Dieser Kühlschrank enthält das brennbare Kühlmittel Isobutan (R600a).

DIESES BEDIENUNGSHANDBUCH LESEN UND AUFBEWAHREN

WARNUNG!

Lesen Sie das gesamte Bedienungshandbuch. Wenn Sie nicht alle Anweisungen und Regelungen befolgen, kann dies zu Verletzungen oder Geräteschäden führen. Bei der Verwendung des Geräts stets grundlegende Sicherheitsvorkehrungen treffen, u. a.:

Allgemeine Verwendung

- Achten Sie darauf, dass Kinder nicht mit dem Gerät spielen.
- Lassen Sie Kinder eine Reinigung oder Wartung des Gerätes nur unter Aufsicht vornehmen.
- Dieses Gerät darf von Kindern ab einem Alter von 8 Jahren und von Personen verwendet werden, die körperlich oder geistig behindert sind, verminderte sensorische Fähigkeiten besitzen oder nicht die nötige Erfahrung oder ausreichend Kenntnis von dem Produkt haben, wenn ihnen der sichere Umgang mit dem Gerät sowie die damit verbundenen Gefahren gezeigt oder erläutert wurden.
- Beim Aufbau des Gerätes müssen die Installationsanweisungen des Herstellers hinsichtlich der Belüftung des Gerätes und der Geräteumgebung beachtet werden.
- Um eine Gefährdung durch Instabilität des Geräts zu vermeiden, muss es entsprechend den Installationsanweisungen befestigt werden.
- Achten Sie darauf, dass die Belüftungsöffnungen im Gerätegehäuse bzw. im Einbauschränk stets frei bleiben.
- Verwenden Sie keine mechanischen oder anderen Hilfsmittel, die nicht vom Hersteller empfohlen wurden, um das Abtauen des Kühlschranks zu beschleunigen.
- Achten Sie darauf, dass der Kältemittelkreislauf nicht beschädigt wird.
- Sollte der Kältemittelkreislauf beschädigt werden, öffnen Sie alle Fenster, um den Bereich durchzulüften. In der Umgebung des Geräts keine elektrischen oder anderen Geräte einschalten, die Funken, Lichtbögen oder Flammen erzeugen. Kontaktieren Sie umgehend Ihren von Fisher & Paykel geschulten Servicetechniker, um das Gerät reparieren zu lassen.
- Die Wartung des Geräts darf nur von einem geschulten Servicetechniker durchgeführt werden. In Queensland muss die autorisierte Serviceperson eine Lizenz für Gasarbeiten oder eine Genehmigung für Kohlenwasserstoff-Kältemittel besitzen, um Wartungs- oder Reparaturarbeiten durchzuführen, die das Entfernen von Abdeckungen beinhalten.
- Dieses Gerät kann bei einer Umgebungstemperatur zwischen 16 °C und 43 °C betrieben werden. Bei einem Betrieb außerhalb dieses Temperaturbereichs kann die Geräteleistung nachlassen.

WARNUNG!

- Dieses Produkt enthält eine Chemikalie, die im US-Bundesstaat Kalifornien als krebserregend gilt und Geburtsfehler oder andere reproduktive Schäden verursachen kann. Weitere Informationen zu diesen Vorschriften und eine Liste der Chemikalien finden Sie unter:
<https://oehha.ca.gov/proposition-65/general-info/proposition-65-plain-language>.

SICHERHEITS- UND WARNHINWEISE

Elektrik

- Das Gerät muss vor der Verwendung gemäß den Installationsanweisungen installiert werden.
- Um das Gerät nach der Installation von der Stromversorgung trennen zu können, sollten Sie entsprechend den Verdrahtungsvorschriften zwischen Gerät und Steckdose einen Trennschalter installieren.
- Defekte Netzkabel dürfen ausschließlich von einem geschulten und autorisierten Kundendiensttechniker von Fisher & Paykel ersetzt werden.
- **WARNUNG:** Verwenden Sie in den Fächern zur Lebensmittelaufbewahrung keine elektrischen Geräte, die nicht vom Hersteller empfohlen wurden.

Wartung

- Ihr Gerät wird für gewöhnlich viele Jahre lang einwandfrei funktionieren, ohne dass Wartungsarbeiten vorgenommen werden müssten. Sollten jedoch bei Ihrem Gerät Schwierigkeiten auftreten, lassen Sie das Gerät bitte unverzüglich von einem von Fisher & Paykel geschulten Servicetechniker überprüfen.
- Wenn Sie den Eindruck haben, dass das Gerät nicht kühlt – z. B. wenn die Eiscreme schmilzt –, entnehmen Sie alle begrenzt haltbaren Lebensmittel und lagern Sie sie in einem anderen Gerät oder einer Kühlbox, um zu vermeiden, dass sie verderben. Rufen Sie umgehend einen Servicetechniker.

Bei Stromausfall

- Keine tiefgefrorenen Lebensmittel, die vollständig aufgetaut sind, wieder einfrieren. Sie könnten gesundheitsschädlich sein. Befolgen Sie die unten stehenden Anweisungen, wenn Sie aufgetaute Lebensmittel in Ihrem Gefrierfach entdecken:
- Eiskristalle sichtbar – Wiedereinfrieren möglich, aber nur für kurze Zeit.
- Aufgetaut, aber kühl-schrankkalt – Wiedereinfrieren nicht empfohlen. Früchte und bestimmte gekochte Speisen können wieder eingefroren werden, sollten aber so bald wie möglich verzehrt werden. Fleisch, Fisch, Geflügel – sofort verzehren oder vor dem Wiedereinfrieren kochen. Gemüse – wird für gewöhnlich welk und matschig und sollte weggeworfen werden.
- Aufgetaut und wärmer als 5 °C – alle Lebensmittel entsorgen.

BEVOR SIE BEGINNEN

- Sie können den Aufbewahrungsraum des CoolDrawer™ nach Ihren eigenen Wünschen einrichten.
- Aufbewahrungsbehälter können entfernt werden, um offenen, flexiblen Stauraum zu schaffen.
- Wenn Sie verschiedene Lebensmittel getrennt aufbewahren möchten, nutzen Sie die unterschiedlichen Aufbewahrungsebenen. Im kompakten oberen Fach können Sie empfindliche oder kleinere Lebensmittel aufbewahren.

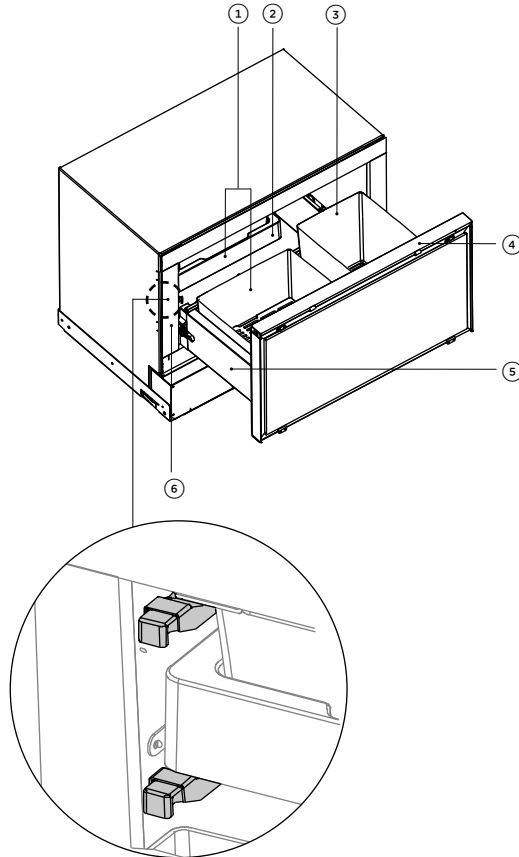

Merkmale der Kühlschublade

- ① Aufbewahrungsbehälter mit Feuchtregelung
- ② Kompakte Ablageschale
- ③ Großer Aufbewahrungsbehälter
- ④ Bedienfeld
- ⑤ Hauptablagefach
- ⑥ Tasten zur Regelung der Luftfeuchtigkeit

BEDIENFELD

Auf dem Bedienfeld können Sie alle Funktionen und Optionen Ihrer Kühltür ansehen und bedienen. Wenn das Gerät zum ersten Mal eingeschaltet wird, ist die Standardeinstellung der Tiefkühlmodus. Wenn Sie das Gerät in einem anderen Modus verwenden möchten, wählen Sie einfach einen anderen Kühlmodus, der auf dem Bedienfeld angezeigt wird.

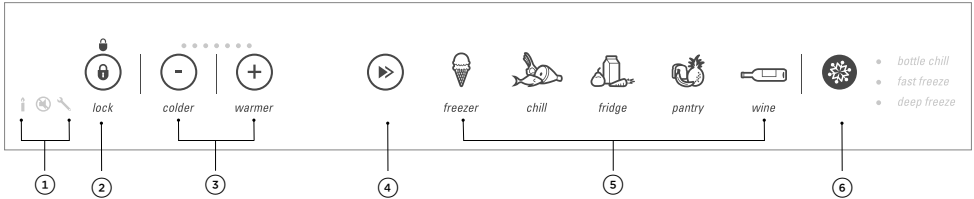

- ① Leuchtet, wenn der Ruhemodus aktiviert ist.
 Leuchtet, wenn die Tastentöne stummgeschaltet sind.
 Leuchtet, wenn eine Störung vorliegt.
- ② Leuchtet, wenn das Bedienfeld gesperrt ist. Halten Sie die Taste zwei Sekunden lang gedrückt, um das Bedienfeld zu sperren oder zu entsperren.
- ③ Ermöglicht die Einstellung der Temperatur. Die Kühlmodi stellen sich jeweils automatisch auf die ideale Temperatur ein. Die empfohlene Temperatureinstellung ist immer die mittlere Anzeigeleuchte.
- ④ Ermöglicht es Ihnen, den Kühlmodus für den CoolDrawer™ auszuwählen.
- ⑤ Je nach gewähltem Kühlmodus leuchtet das entsprechende Symbole auf.
- ⑥ Ermöglicht das Auswählen der Funktionen:
Drücken Sie die Taste, um die Funktionen auszuwählen. Die Anzeigeleuchte leuchtet neben der jeweils ausgewählten Funktion auf. Diese Funktionen können nur benutzt werden, wenn der CoolDrawer™ im Modus „Freezer“ (Tiefkühlmodus) ist. Sie können nur jeweils eine zusätzliche Funktion auswählen.
 - „Bottle Chill“ (Flaschenkühlung)
 - „Fast Freeze“ (Schnelles Einfrieren)
 - „Deep Freeze“ (Tiefgefrieren)

AUFBEWAHRUNGSMODI

Variable Temperaturzonen

Separate Kühlmodi ermöglichen es Ihnen, die Temperatur für die aufzubewahrenden Lebensmittel anzupassen, um eine optimale Lagerung zu gewährleisten.

AUFBEWAHRUNGSMODI	BESCHREIBUNG	ART DER AUFBEWAHRTEN LEBENSMITTEL
„Freezer“ (Gefrierfach) (-18 °C)	Dieser Modus eignet sich für allgemeine Tiefkühlkost, die 1-12 Monate lang gelagert wird.	Fleisch, Geflügel, Meeresfrüchte, vorgekochte Gerichte oder Speisereste, bestimmtes Obst und Gemüse, Eiscreme und andere kalte Desserts.
„Chill“ (Kühlen) (-0,5 °C)	Dieser Modus ist eine Erweiterung des Modus „Fridge“ (Kühlschrank). Er eignet sich ideal für besonders leicht verderbliche Lebensmittel, um zu gewährleisten, dass ihre Frische und Qualität erhalten bleibt. In diesem Modus halten sich die Lebensmittel etwas länger als im Modus „Fridge“ (Kühlschrank). Hinweis: Achten Sie darauf, leicht verderbliche Lebensmittel immer innerhalb des empfohlenen Verzehrdats zu verzehren.	Besonders leicht verderbliches Fleisch, Geflügel und Meeresfrüchte. Alkoholische Getränke, z. B. Bier.
„Fridge“ (Kühlschrank) (3 °C)	Der ideale Modus für frische Lebensmittel des täglichen Bedarfs. Dieser Modus ermöglicht eine höhere relative Luftfeuchtigkeit als viele andere Geräte, sodass frische Lebensmittel wie Obst und Gemüse, Fleisch und Käse länger frisch bleiben.	Obst und Gemüse, Milchprodukte, Marmelade, Chutney und eingemachtes Obst, Fleisch und Getränke.
Pantry (Vorratslagerung) (12 °C)	Dieser Modus bietet die Möglichkeit der kühlen, dunklen Aufbewahrung für eine breite Palette an Lebensmitteln, die bei Zimmertemperatur schnell verderben, aber zu empfindlich sind, um bei normalen Kühlschranktemperaturen aufbewahrt zu werden. Pantry-Modus (Vorratslagerung) getestet auf Lagerungsbedingungen eines Keller, gemäß der Verordnung (EU) 2019/2020 der Europäischen Kommission.	Bananen, Avocados, Tomaten. Trockene Lebensmittel wie Mehl, Getreide, Zucker, Kracker, Müsli, Backwaren oder Brot. Brotaufstrich, eingemachtes Obst, Honig, Tropenfrüchte, Nüsse und Samen, Schokolade und frische Kräuter.
Wine (Wein) (12 °C)	In diesem Modus ist die Standardeinstellung eine Kühlung bei 12 °C zur langfristigen Aufbewahrung. Er bietet einen Temperaturbereich von 7 °C bis 15 °C, sodass Weine unter idealen Bedingungen gelagert werden können.	Wein.

AUFBEWAHRUNGSMODI

EMPFOHLENE SERVIERTEMPERATUREN FÜR VERSCHIEDENE WEINE

8 °C	Schaumweine und süße Weißweine	Jahrgangschampagner und Sekt, Riesling und Gewürztraminer
9 °C	Trockene Weißweine	Sauvignon Blanc, Chenin Blanc, Bordeaux Blanc
10 - 12 °C (50 - 54°F)	Trockene Weißweine	Chardonnay und Weißer Burgunder, Rosé
14 - 15 °C	Leichte bis mittelschwere Rotweine	Junger Bordeaux, Junger Cabernet, Pinot Noir, Merlot

„Bottle Chill“ (Flaschenkühlung)

Mit dieser Funktion können Sie Ihre Getränke schneller im Gefrierfach (Modus „freezer“ (Gefriermodus)) kühlen, ohne zu befürchten, sie zu vergessen. Das Gefrierfach wird durch die Aktivierung des Modus „Bottle Chill“ (Flaschenkühlung) für 15 Minuten auf niedrigste Temperatur gestellt. Danach erklingt ein Alarmton und die Anzeigeleuchte „Bottle Chill“ (Flaschenkühlung) blinkt, um Sie daran zu erinnern, Ihr Getränk zu entnehmen.

„Fast Freeze“ (Schnelles Einfrieren)

Ermöglicht ein besonders schnelles Einfrieren, indem das Gefrierfach für eine eingestellte Zeit auf seine kälteste Temperatur abgesenkt wird. Diese Funktion kann nur aktiviert werden, wenn sich das Produkt im Modus „Freezer“ (Gefriermodus) befindet. Die Dauer beträgt 12 Stunden.

„Deep Freeze“ (Tiefgefrieren)

Durch Aktivieren des Modus „Deep Freeze“ (Tiefgefrieren) wird die Gefriertemperatur auf -25 °C eingestellt. Der Modus „Deep Freeze“ (Tiefgefrieren) ist für gefrorene Lebensmittel gedacht, die länger gelagert werden müssen, und verlängert die Haltbarkeit allgemeiner Tiefkühlprodukte um bis zu 6 Monate gegenüber dem Gefriermodus. Diese Funktion kann nur aktiviert werden, wenn sich das Produkt im Modus „Freezer“ (Gefriermodus) befindet.

Hinweis: Der Modus „Deep Freeze“ (Tiefgefrieren) hat keine zusätzliche Temperatureinstellung. Während der Modus „Deep Freeze“ (Tiefgefrieren) aktiv ist, leuchtet im Bereich der Temperatureinstellung keine Anzeigeleuchte.

„Wine“ (Wein)

Dieser Modus bietet die ideale Umgebung sowohl für die kurz- als auch für die langfristige Weinlagerung von Rot- oder Weißweinen. Die Temperaturregelung ist entscheidend für die Reifung von Weinen, und der Wein-Modus stellt sicher, dass die Temperaturschwankungen gering sind, sodass die Weine ihr volles Potenzial entfalten können.

Mit der manuellen/unabhängigen Einstellbarkeit können Sie die Lagertemperatur auf Ihre Bedürfnisse zwischen 7 - 15 °C einstellen. Einige Weine werden am besten in jungen Jahren getrunken, während andere bemerkenswerte Lagefähigkeiten aufweisen. Erkundigen Sie sich bei Ihrem Weinhändler nach weiteren Informationen.

Obst- und Gemüsebehälter

- Die oberen und unteren Behälter auf der linken Seite verfügen über einen Deckel zur Regelung der Luftfeuchtigkeit, wodurch ein feuchtes Mikroklima zur optimalen Aufbewahrung von Obst und Gemüse geschaffen wird.
- Der Deckel zur Regelung der Luftfeuchtigkeit sorgt dafür, dass kein Kondenswasser auf das Obst und Gemüse tropft, indem die Feuchtigkeit in speziellen Rillen aufgefangen wird.

Sie können die Einstellung der Luftfeuchtigkeit je nach den aufbewahrten Lebensmitteln ändern. Die Tasten zur Einstellung der Luftfeuchtigkeit befinden sich an der linken Seite des CoolDrawer™.

So stellen Sie die Luftfeuchtigkeit ein:

Das angezeigte Symbol auf der Oberseite der Feuchtigkeitsregulierungstaste zeigt die aktuelle Einstellung an. Um die Einstellung zu ändern, drücken Sie einfach die Einstelltaste.



Geeignet für Salate wie z. B.:

Kopfsalat
Spinat
Brokkoli
Kohl
Möhren



Geeignet für Früchte mit Haut/Schale wie z. B.:

Orangen
Zitronen
Limonen
Äpfel
Birnen
Kiwi

Lagern Sie Obst und Gemüse möglichst in separaten Behältern und ohne äußere Verpackung. Wenn Sie Obst und Gemüse separat lagern, verhindern Sie, dass ethylen-empfindliche Lebensmittel zu schnell reifen. Auf diese Weise wird ihre Lagerfähigkeit verlängert.

Wenn sich zu viel Wasser in den Behältern befindet (aufgrund hoher Luftfeuchtigkeit), können Sie die Einstellung auf  ändern. Wischen Sie die Behälter bei Bedarf trocken und denken Sie daran, dass eine geringe Kondensation in den Behältern für eine optimale Lagerung von Vorteil ist.

VERWENDUNG IHRES GERÄTS

Bevor Sie Lebensmittel in die Schublade legen

- Reinigen Sie das Kühlschrannere mit warmem Wasser und ein wenig flüssigem Reinigungsmittel, um Verunreinigungen aus Herstellung und Transport zu entfernen.
- Lassen Sie die Schublade idealerweise über Nacht oder mindestens 5 Stunden leer laufen, damit sie auf die entsprechende Temperatur abkühlen kann, bevor Sie Lebensmittel hineinlegen.
- Das Gerät kann anfangs noch Geruch aufweisen, der jedoch verschwindet, wenn das Fach ausreichend abgekühlt ist.

Energieeffizienz

Zur energiesparenden Nutzung des Gerätes:

- Achten Sie darauf, dass der CoolDrawer™ ausreichend belüftet ist (wie in den Installationsanweisungen empfohlen).
- Verdecken Sie die Luftkanäle innerhalb der CoolDrawer™ nicht und halten Sie ausreichend Abstand.
- Lassen Sie warme Speisen abkühlen, bevor Sie sie in den CoolDrawer™ legen.
- Den CoolDrawer™ nicht überfüllen.
- Die Tür möglichst geschlossen halten.
- Die Temperatureinstellung nicht zu niedrig wählen.



Wenn das Gerät aus irgendeinem Grund ausgeschaltet worden ist, warten Sie 10 Minuten, bevor Sie ihn wieder einschalten. Dadurch können sich die Drücke im Kühlsystem vor dem erneuten Einschalten ausgleichen.

Die Temperatur der Schublade wird genau geregelt und ändert sich nicht mit der Temperatur oder Feuchtigkeit der Umgebung; egal ob Sommer oder Winter.

Für eine optimale Lagerung von allgemeinen Lebensmitteln empfehlen wir, das Gerät mit den werkseitigen Standardeinstellungen für Temperatur und Konfiguration zu verwenden. Das Anpassen der Temperatur und das Verschieben von Ablagen und Behältern hat nur minimale Auswirkungen auf die Effizienz.

Verwendung des Bedienfelds



Entsperren Sie das Bedienfeld, drücken Sie  für 3 Sekunden. Das Symbol  hört auf zu leuchten.

Stellen Sie den jeweils passenden Kühlmodus für die Lebensmittel ein, die Sie im CoolDrawer™ aufbewahren möchten.



Drücken Sie , um durch die verfügbaren **AUFBEWAHRUNGSMODI** zu blättern.

Am jeweils ausgewählten **AUFBEWAHRUNGSMODI** leuchtet eine Anzei­geleuchte auf.

Das ausgewählte Symbol für den Aufbewahrungsmodus blinkt, bis der CoolDrawer™ eine geeignete Temperatur für die hinzuzufügenden Lebensmittel erreicht hat (dies dauert etwa 1 - 6 Stunden).

VERWENDUNG IHRES GERÄTS

►► Auswählen des Aufbewahrungsmodus



Wählen Sie das gewünschte Fach aus.

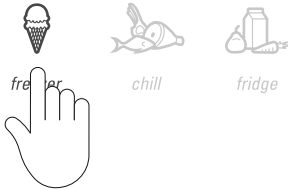

Drücken Sie ▶▶, um durch die verfügbaren **AUFBEWAHRUNGSMODI** zu blättern.

Am jeweils ausgewählten **AUFBEWAHRUNGSMODI** leuchtet eine Anzeigeleuchte auf.

Einstellen der Temperatur

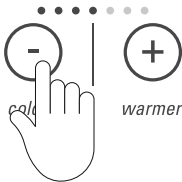

Drücken Sie einmal auf **-**, um die Temperatur zu reduzieren. Dadurch verringert sich die Anzahl der leuchtenden Anzeigeleuchten. Wenn alle vier Anzeigeleuchte auf der linken Seite leuchten, ist die kälteste Einstellung gewählt.

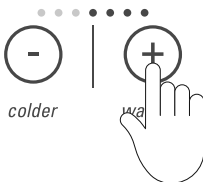

Drücken Sie einmal auf **+**, um die Temperatur zu erhöhen. Dadurch erhöht sich die Anzahl der leuchtenden Anzeigeleuchten. Wenn alle vier Anzeigeleuchten auf der rechten Seite leuchten, ist die wärmste Einstellung gewählt.

❄️ Auswahl der Funktionen



Drücken Sie auf ❄️, um die verfügbaren Funktionen für den Tiefkühlmodus auszuwählen. Eine blinkende Anzeigeleuchte zeigt die aktuell ausgewählte Funktion an.

Aktivieren:

Wählen Sie die gewünschte Funktion aus, indem Sie bei der gewünschten Funktion stoppen.

Drücken Sie ❄️ für 4 Sekunden.

🔔 „Bottle Chill“ (Flaschenkühlung)



Mit dieser Funktion können Sie Ihre Getränke schneller im Eisfach kühlen, ohne Angst haben zu müssen, sie zu vergessen. Danach ertönt ein Alarm und die Anzeigeleuchte „Bottle Chill“ (Flaschenkühlung) blinkt, um Sie daran zu erinnern, Ihr Getränk zu entnehmen. Denken Sie daran, Ihr Getränk zu entnehmen, wenn der Alarm ertönt, um sicherzustellen, dass die Flüssigkeit nicht einfriert.

So schalten Sie den Alarm stumm:

- Der Benutzeralarm ertönt so lange, bis die Schublade geöffnet und das Bedienfeld entsperrt wird.
- Wann das Getränk kühl ist, hängt von der Flaschengröße Ihres Getränks ab. Wenn das Getränk noch nicht kühl genug ist, stellen Sie es erneut in das Fach und reaktivieren Sie die Funktion „Bottle Chill“ (Flaschenkühlung).

🔒 Ruhemodus

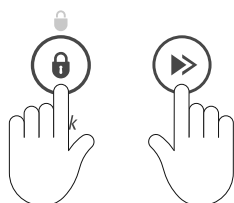

Halten Sie die Taste 🔒 drei Sekunden lang gedrückt, um das Bedienfeld zu entsperren.

Zum Aktivieren/Deaktivieren:

Drücken Sie 🔒 und ▶▶ gemeinsam vier Sekunden lang. 📢 leuchtet auf, wenn die Funktion aktiviert ist.

Wenn diese Funktion aktiviert ist, werden die Anzeige, alle Alarmer und Lichter für 80 Stunden ausgeschaltet.



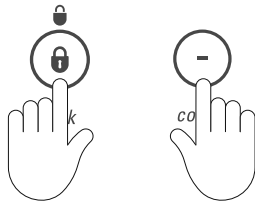

Schubladenalarm

- Wenn die Schublade offen steht, ertönt nach 60 Sekunden ein Alarmsignal.
- Bleibt die Schublade weiterhin offen, ertönt das Alarmsignal im Abstand von 30 Sekunden, bis die Schublade geschlossen wurde.
- 5 Minuten nach dem Öffnen der Schublade ertönt ein kontinuierlicher Alarm und die Fachbeleuchtung erlischt.

„Key Mute“ (Stummschaltung) Taste



Aktivieren:

Halten Sie die Taste  drei Sekunden lang gedrückt, um das Bedienfeld zu entsperren. Drücken Sie  und  gemeinsam vier Sekunden lang.  leuchtet auf, wenn die Funktion aktiviert ist.



„Key Lock“ (Tastensperre) Taste

Das Bedienfeld wird automatisch gesperrt, wenn es länger als 15 Sekunden inaktiv ist oder wenn die Schublade geschlossen wird.



Zum Aktivieren/Deaktivieren:

Drücken Sie  für 3 Sekunden.

Wenn das Bedienfeld gesperrt ist, wird das Symbol  über dem  angezeigt.

REINIGUNG

Verwenden Sie an keinem Teil des Geräts scharfe Chemikalien, Scheuer-, Bleich- oder Lösungsmittel, Ammoniak, Chlor, Waschmittelkonzentrat oder Scheuerschwämme. Manche dieser Chemikalien können zu Beschädigungen am Gerät führen.

Reinigen Sie alle Oberflächen mit einem in warmem Wasser aufgelösten flüssigen Spülmittel und einem weichen Tuch. Mit klarem Wasser abspülen und mit einem sauberen, fusselfreien Tuch abtrocknen.

Innen

- Das Innere der Schublade sollte stets sauber sein, damit die Lebensmittel nicht verunreinigt werden. Die Häufigkeit der Reinigung richtet sich nach der Art und Menge der Lebensmittel (idealerweise alle 1 bis 2 Wochen).
- Entnehmen Sie die Ablagefächer aus der Schublade, um die Reinigung zu erleichtern.
- Das Hauptaufbewahrungsfach kann zur Reinigung herausgenommen werden. Schieben Sie dazu die Clips an den Seiten des Faches in die Mitte. Denken Sie daran, die Clips wieder zurückzuschieben, wenn Sie das Fach wieder eingesetzt haben.
- Wischen Sie das Bedienfeld mit einem weichen, feuchten, fusselfreien Tuch ab.
- Um unangenehme Kühlschrankgerüche loszuwerden, geben Sie dem Wasser einige Tropfen Vanilleextrakt oder Essig vor dem Reinigen zu.

Schieben Sie die Clips zur Mitte, um das Fach zu entriegeln.

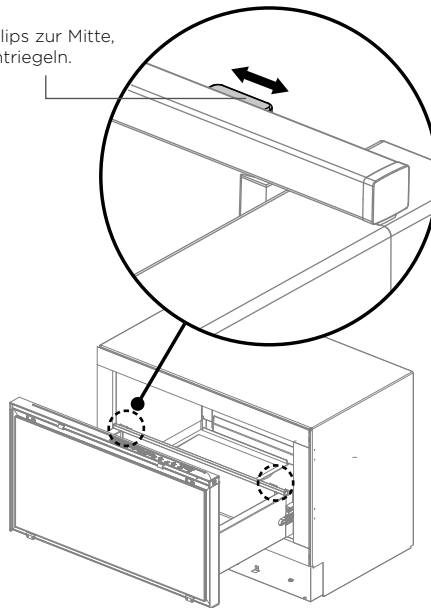

Entfernen des Ablagefachs

Gehäuse

Türdichtung

- Wir empfehlen, die magnetische Türdichtung alle drei Monate mit einer Zahnbürste und einem in warmem Wasser aufgelösten Spülmittel zu reinigen.
- Die Türdichtung muss sauber und biegsam gehalten werden, um eine einwandfreie Abdichtung zu gewährleisten.

Lufteinlasskanal

- Achten Sie darauf, dass die Öffnungen der Belüftung frei sind, indem Sie regelmäßig den Boden vor dem Gerät absaugen. Dadurch wird eine optimale Betriebsleistung des Geräts gewährleistet.
- Wir empfehlen, den Lufteinlasskanal mindestens einmal alle 6 Monate mit einem Staubsauger zu reinigen. Der Lufteinlasskanal befindet sich auf der unteren, linken Seite des Geräts (Zugang vom Trittblech aus).
- In staubigen Haushalten oder solchen mit Haustieren kann eine häufigere Reinigung erforderlich sein.

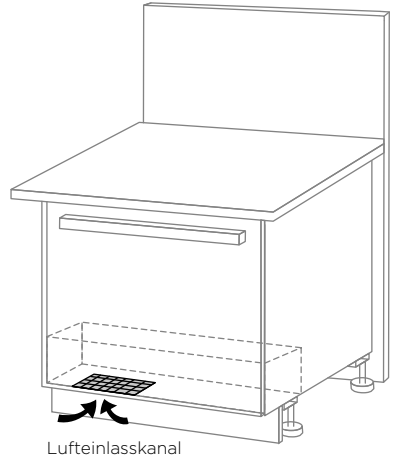

Feiertage/Urlaubszeit

Wir empfehlen, den Kühlschrank während Ihres Urlaubs weiterlaufen zu lassen. Entfernen Sie alle verderblichen Lebensmittel aus der Schublade.

Optimale Lebensmittelaufbewahrung

- Lagern Sie nur hochwertige, frische Lebensmittel in Ihrem CoolDrawer™.
- Lagern Sie leicht verderbliche Lebensmittel sofort nach dem Kauf in der CoolDrawer™. Bei Zimmertemperatur verderben Lebensmittel schneller und es kann zu gesundheitsschädlichem mikrobiellem Wachstum kommen.
- Lebensmittel wie Fleisch, Geflügel und Meeresfrüchte sollten gut eingewickelt oder in einer geeigneten Verpackung versiegelt werden, um Austrocknung, Verfärbungen, Geschmacksverlust und Geruchsübertragung zu verhindern.
Hinweis: Wir empfehlen, diese Lebensmittel auf der unteren Ablage Ihres CoolDrawer™ oder in einem der Ablagen zu lagern, um mögliche Verschüttungen und Kreuzkontaminationen mit anderen Lebensmitteln zu vermeiden.
- Lassen Sie heiße Lebensmittel oder Getränke erst ausreichend abkühlen, bevor Sie diese in den CoolDrawer™ stellen. Heiße Gegenstände können dazu führen, dass andere Lebensmittel im Kühlschrank zu warm werden. Außerdem können luftdicht verpackte Lebensmittel schwitzen oder kondensieren, was möglichst vermieden werden sollte.
- Getränke können Sie am besten stehend in den Türfächern oder auf den mitgelieferten Flaschengestellen aufbewahren.
- Achten Sie darauf, rohe und gekochte Lebensmittel getrennt aufzubewahren, um Kreuzkontamination zu vermeiden.
- Verzehren Sie die Lebensmittel innerhalb der empfohlenen Aufbewahrungszeit. Lebensmittel sofort entfernen, wenn sie anfangen zu verderben.
- Lassen Sie die Tür so wenig wie möglich geöffnet, um im Kühlschrank eine optimale Temperatur zu halten.
- Wir empfehlen, die Funktion „Fast Freeze“ (Schnelles Einfrieren) zu verwenden, wenn Sie Lebensmittel in die CoolDrawer™ einlegen, z. B. nach dem Lebensmitteleinkauf. Dadurch wird sichergestellt, dass die Lebensmittel in kurzer Zeit eingefroren sind, sodass sie besonders frisch bleiben und sich ihre Haltbarkeit erhöht.
- Wenn Sie Lebensmittel bei Temperaturen aufbewahren, die nicht den empfohlenen Einstellungen entsprechen, kann dies die Haltbarkeit beeinträchtigen.
- Für gängige Lebensmittel ist die werkseitige Voreinstellung (mittel) die optimale Einstellung für die Lebensmittelaufbewahrung.

Artikel, die im Modus „Fridge/Chill“ (Kühlen/Frost) gelagert werden

- Milchprodukte wie Butter und Käse sollten in abgedeckten Behältern gelagert werden, um eine Geruchsübertragung oder Geruchsaufnahme mit anderen Lebensmitteln zu minimieren.
- Eier sollten im Karton aufbewahrt werden, um zu vermeiden, dass sie durch die poröse Schale andere Gerüche annehmen.
- Bewahren Sie keine kälteempfindlichen Lebensmittel wie Obst und Gemüse in einem Fach auf, wenn es auf den Modus „Chill“ (Frost) eingestellt ist. Kalte Temperaturen können zu Schäden wie z. B. Kälteschäden oder Gefrierbrand führen.

Im Modus „Freezer“ (Gefrieren)

- Wir empfehlen, kohlen säurehaltige Getränke nur zu kühlen, wenn die Funktion „Bottle Chill“ (Flaschenkühlung) aktiv ist.
- Hinweis: Lagern Sie kohlen säurehaltige Getränke nicht ohne diese Funktion im Gefrierfach auf, da sonst die Flüssigkeit einfrieren kann und die Gefahr von explodierenden Flaschen-/Dosen besteht.
- Achten Sie darauf, dass sich keine Luft in der Verpackung befindet, um die Bildung von Eiskristallen und Gefrierbrand zu vermeiden.
- Um Frische und Qualität zu erhalten, empfehlen wir, die Lebensmittel im Kühlschrank aufzutauen. Teilweise oder vollständig aufgetaute Lebensmittel nicht wieder einfrieren, sondern umgehend verarbeiten.
- Das wiederholte Auftauen von Lebensmitteln wird nicht empfohlen. Gefriergut, das regelmäßig verwendet wird, sollte in kleineren Mengen gelagert werden.

WARNMELDUNGEN UND TÖNE

Fehlermeldungen

In dem unwahrscheinlichen Fall, dass eine Störung auftritt, leuchtet das Symbol  auf dem Bedienfeld auf und ein Alarm ertönt.

- Sollte eine solche Störung auftreten, wenden Sie sich bitte umgehend an unser Kundendienstzentrum.
- Um den Alarmton abzustellen, drücken Sie eine beliebige Taste auf dem Bedienfeld. Das Symbol  leuchtet so lange, bis die Störung behoben ist.

Normale Gerätegeräusche





Der CoolDrawer™ kann aufgrund seiner herausragenden Energieeffizienz und Kühlleistung möglicherweise ungewohnte Geräusche erzeugen.

WARNUNG/ TON	BESCHREIBUNG
Luftstrom des Lüfters.	Der CoolDrawer™ verfügt über einen Lüfter, der die Luft um die Schublade herum zirkulieren lässt und so für Kühlung sorgt. Dadurch wird ein Luftstromgeräusch erzeugt. Dies ist völlig normal. Der CoolDrawer™ verfügt außerdem über einen Kondensatorlüfter, um die Wärme durch den Kondensator abzuführen. Dadurch entsteht ein gewisses Luftstromgeräusch. Dies ist völlig normal.
Knacken oder Platzgeräusche	Diese Geräusche sind während des Entfrostens zu hören.
Fließendes Wasser	Hierbei handelt es sich um das flüssige Kühlmittel, das blubbernde oder gurgelnde Geräusche macht.
Ein hörbares zischendes Geräusch, wenn die Tür des Gefrierfachs geschlossen wird	Dieses Geräusch entsteht durch den Druckunterschied zwischen der warmen Luft, die in die Schublade eingedrungen ist und sich schlagartig abgekühlt hat, und dem Luftdruck außerhalb.
Brummen	Dies ist normal, da der Motor über einen längeren Zeitraum läuft. Dieses Gerät verwendet einen energieeffizienten, drehzahlvariablen Kompressor, der Energie spart, indem er über längere Zeiträume mit niedriger Drehzahl läuft. Dies ist energieeffizienter als die herkömmliche Ein/Aus-Methode.
Sonstige Geräusche	Boden oder Schränke sind uneben oder instabil. Klappernde Flaschen oder Gläser. Gerät nicht korrekt installiert.

FEHLERBEHEBUNG

Wenn ein Problem mit Ihrem Gerät auftritt, überprüfen Sie bitte die folgenden Punkte, bevor Sie einen von Fisher & Paykel geschulten Servicetechniker oder das Kundendienstzentrum kontaktieren.

Einzelteile und Zubehör können Sie im Kundendienstzentrum von Fisher & Paykel oder online unter fisherpaykel.com erwerben (dieser Service ist nur in ausgewählten Ländern verfügbar).

PROBLEM	GRUND	PROBLEMBEHANDLUNG
Gerät funktionierte nicht	Kein Strom an der Steckdose.	Überprüfen Sie, dass der Netzstecker richtig eingesteckt und das Gerät eingeschaltet ist. Ein anderes Gerät an derselben Steckdose ausprobieren. Prüfen Sie die Haussicherung.
	Das Netzkabel ist nicht an der Rückseite des Geräts eingesteckt.	Ist das Gerät gerade erst installiert worden? Lesen Sie die Installationsanweisungen, um sicherzustellen, dass der Installateur mit seiner Unterschrift bestätigt hat, dass das Produkt nach der Installation funktioniert hat, und rufen Sie dann Ihren von Fisher & Paykel geschulten Servicetechniker an.
Innenbeleuchtung und/oder Bedienfeld funktionieren nicht	Kein Strom an der Steckdose.	Prüfen Sie, ob das Gerät an die Stromversorgung angeschlossen und eingeschaltet ist.
	Der Sabbatmodus ist möglicherweise aktiviert.	Drücken Sie  und  gleichzeitig vier Sekunden lang, bis das Symbol  erlischt.
	Licht funktioniert nicht.	Das Licht kann nicht vom Benutzer repariert werden. Wenden Sie sich an einen von Fisher & Paykel geschulten Servicetechniker.
	Die Taste „Key Lock“ (Tastensperre) ist möglicherweise aktiviert.	Drücken Sie  drei Sekunden lang, bis die Symboleuchte  erlischt.
Motor läuft sehr lange	Hinweis: Dies ist normal. Dieses Gerät verwendet einen energieeffizienten, drehzahlvariablen Kompressor, der Energie spart, indem er über längere Zeiträume mit niedriger Drehzahl läuft. Dies ist energieeffizienter als die herkömmliche Ein/Aus-Methode.	
Ungewohnte Geräusche aus dem Gerät	Gefrierfach taut ab.	Dies ist völlig normal.
	Kältemittelgeräusche, z. B. knacken, platzen, zischen, fließendes Wasser, brummen.	Dies ist völlig normal. Siehe ‚Warnmeldungen und Töne‘.
Auszüge fahren nicht vollständig aus		Halten Sie die Seiten der Schublade bzw. des Ablagefachs fest und ziehen Sie die Schienen durch kräftigen Zug an beiden Seiten vollständig und gleichmäßig aus. Dadurch werden die Auszüge zurückgestellt.
Schubladenblende sitzt nicht bündig mit dem Korpus	Schubladenblende nicht richtig montiert oder eingestellt.	Passen Sie die Schubladenblende an. Beachten Sie die Installationsanweisungen.

FEHLERBEHEBUNG

PROBLEM	GRUND	PROBLEMBEHANDLUNG
Kondenswasser im Inneren der Schublade	Häufiges oder langes Öffnen der Schublade.	Schublade möglichst selten öffnen.
	Schublade dichtet nicht ab oder schließt nicht richtig.	Gefrierfach umpacken, bis die Tür wieder dicht schließt. Die Dichtung muss flach und fest anliegen.
	Umgebung mit hoher Luftfeuchtigkeit.	Schubladenblende darf nicht mit den umgebenden Schränken kollidieren. Dies ist bei hoher Luftfeuchtigkeit nicht ungewöhnlich. Trocken wischen.
Schublade lässt sich schwer öffnen oder schließen. Ablage oder Behälter schwer herausziehbar	Das Gerät ist möglicherweise nicht waagrecht ausgerichtet.	Beachten Sie die Installationsanweisungen.
	Auszüge fahren nicht vollständig aus.	Halten Sie die Seiten der Schublade bzw. des Ablagefachs fest und ziehen Sie die Schienen durch kräftigen Zug an beiden Seiten vollständig und gleichmäßig aus. Dadurch werden die Auszüge zurückgestellt.
	Lebensmittel oder Verpackungen verklemt.	Gefrierfach umpacken, bis die Tür wieder dicht schließt.
	Schublade dichtet nicht ab oder schließt nicht richtig.	Die Dichtung muss flach und fest anliegen.
	Hinweis: Wenn die Schublade in den Gefriermodus eingestellt ist, bewegen sich die Auszüge aufgrund der niedrigeren Temperaturen nicht so frei wie in den anderen ausgewählten Modi.	
Ablagebereich zu warm oder zu kalt	Falsche Temperatureinstellung.	Siehe ‚Einstellen der Temperatur‘.
	Häufiges Öffnen der Schublade.	Schublade möglichst selten öffnen, um die Temperatur zu stabilisieren.
	Warmes, feuchtes Wetter.	Schublade möglichst selten öffnen, um die Temperatur zu stabilisieren.
	Schublade dichtet nicht ab oder schließt nicht richtig.	Verschieben Sie die Gegenstände so, dass die Schublade dicht schließen kann und die Dichtung im geschlossenen Zustand flach aufliegt. Schubladenblende darf nicht mit den umgebenden Schränken kollidieren.
	Kürzlich große Mengen an Lebensmitteln eingeräumt.	Schublade möglichst selten öffnen, um die Temperatur zu stabilisieren.
	Der Aufbewahrungsmodus der Schublade wurde kürzlich geändert.	Warten Sie, bis das Symbol für den Aufbewahrungsmodus auf dem Bedienfeld nicht mehr blinkt, und kontrollieren Sie die Temperatur erneut.
Lebensmittel frieren im Modus „Fridge“ (Kühlschrank) ein	Falsche Temperatureinstellung.	Siehe ‚Einstellen der Temperatur‘.
	Lebensmittel direkt vor Luftaustritt gelagert.	Kälteempfindliche Lebensmittel nicht an der Rückwand des Geräts lagern.

FEHLERBEHEBUNG

PROBLEM	GRUND	PROBLEMBEHANDLUNG
Lebensmittel frieren im Modus „Chill“ (Frost) ein	Falsche Temperatureinstellung. Gegenstände mit hohem Wassergehalt können einfrieren.	Siehe ‚Einstellen der Temperatur‘. Wählen Sie den Aufbewahrungsmodus „Fridge“ (Kühlschrank) aus.
Eisbildung im Gefrierfach	Schublade dichtet nicht ab oder schließt nicht richtig. Häufiges Öffnen der Schublade. Umgebung mit hoher Luftfeuchtigkeit.	Verschieben Sie die Gegenstände so, dass die Schublade dicht schließen kann und die Dichtung im geschlossenen Zustand flach aufliegt. Schublade möglichst selten öffnen. Bei hoher Luftfeuchtigkeit nicht ungewöhnlich. Innenraum abwischen.
Geringe Frostbildung im inneren Bodenbereich des linken Ablagefachs	Hinweis: Dies ist normal.	
Wasser in den Aufbewahrungsbehältern	Kondenswasser entsteht aus dem Wasserdampf von Obst und Gemüse.	Ein wenig Kondenswasser ist für die Lagerung von Obst und Gemüse von Vorteil. Hat sich zuviel Kondenswasser beschlagen, wischen Sie es trocken und stellen Sie den Feuchtigkeitsregler auf die Einstellung für Früchte  , oder lagern Sie Obst und Gemüse lose in Plastiktüten verpackt.
Geruch kommt aus dem Gerät	Anfänglicher „Neu“-Geruch aus der Fertigung. Stark riechende Lebensmittel, die nicht abgedeckt oder verpackt wurden. Abgelaufene Lebensmittel. Verschüttungen	Dies ist normal und wird verschwinden, sobald die Schublade in Betrieb ist. Decken Sie alle stark riechenden Lebensmittel mit Frischhaltefolie ab oder legen Sie die Lebensmittel in versiegelte Behälter. Wischen Sie die Schublade mit einem Gemisch aus Wasser und Vanilleextrakt aus, um den Restgeruch zu reduzieren. Entsorgen Sie alte Lebensmittel aus der Schublade. Im Zweifelsfall werfen Sie es weg. Beseitigen Sie alle Verschüttungen unverzüglich. Reinigen Sie die Schublade mit einer Mischung aus warmem Wasser und flüssigem Geschirrspülmittel. Wenn verschüttete Flüssigkeit (Getränk) aus der großen Bodenwanne in die Schublade gelangt ist, wischen Sie so viel von dem verschütteten Getränk auf, wie Sie können. Wenn der Geruch weiterhin besteht, wenden Sie sich an einen von Fisher & Paykel geschulten Servicetechniker.

SERVICE UND GARANTIE

Einzelheiten zur Herstellergarantie und zu den Ansprechpartnern im Servicefall finden Sie in Ihrem separaten „Service- und Garantieheft“, das Ihrem Gerät beiliegt.

Dieses Gerät wurde zur Verwendung in Haushalten (Privatnutzung) entwickelt. Es eignet sich nicht zur gewerblichen Nutzung. Bei jeder Art von gewerblicher Nutzung des Geräts durch den Kunden erlischt die Gewährleistung des Herstellers

Einzelteile erhalten Sie im Kundenzentrum von Fisher & Paykel. Einzelteile sind für alle Kühlschränke von Fisher & Paykel für mindestens 10 Jahre ab Herstellungsdatum erhältlich.

Ausfüllen und zur Sicherheit aufbewahren:

Modell _____

Serien-Nr. _____

Kaufdatum _____

Käufer _____

Händler _____

Ort _____

Bundesland _____

Postleitzahl _____

Land _____

EUROPÄISCHE RICHTLINIE 2012/19/EU ÜBER ELEKTRO- UND ELEKTRONIK-ALTGERÄTE (WEEE)

EU Dieses Gerät ist gemäß der europäischen Richtlinie 2012/19/EU über Elektro- und Elektronik-Altgeräte (WEEE) gekennzeichnet. Indem Sie dieses Gerät korrekt entsorgen, tragen Sie dazu bei, dass etwaige negative Auswirkungen auf die Umwelt und die menschliche Gesundheit vermieden werden. Dies kann durch den unangemessenen Umgang mit dem Produkt geschehen.

Das Symbol  auf dem Serienschild bzw. in den mitgelieferten Dokumenten zeigt an, dass dieses Gerät nicht über den Hausmüll entsorgt werden kann. Es muss an die für das Recycling von Elektro- und Elektronik-Altgeräten zuständige Sammelstelle gebracht werden. Die Entsorgung des Geräts muss gemäß den lokalen Umweltschutzvorschriften zur Abfallentsorgung erfolgen, wobei sichergestellt werden muss, dass der Kältemittelkreislauf nicht beschädigt wird.

Für weitere Einzelheiten zu Umgang und Recycling dieses Geräts wenden Sie sich bitte an die zuständige Behörde Ihres Ortes, den Entsorgungsdienstleister oder den Fisher & Paykel-Händler, bei dem Sie dieses Gerät erworben haben.

FISHERPAYKEL.COM

© Fisher & Paykel Appliances 2021. Alle Rechte vorbehalten.

Die in dieser Bedienungsanleitung aufgeführten Modelle sind möglicherweise nicht in allen Ländern erhältlich. Änderungen vorbehalten.

Die Produktspezifikationen in dieser Anleitung beziehen sich auf die Geräte und Modelle zum Zeitpunkt der Auslieferung. Änderungen der technischen Daten und der äußeren Gestaltung, die gemäß unserer Unternehmenspolitik der Verbesserung des Geräts dienen, bleiben vorbehalten.

Die aktuellsten Informationen zu Modellen und Spezifikationen für Ihr Land finden Sie auf unserer Website oder kontaktieren Sie Ihren lokalen Fisher & Paykel-Händler.

866800A 03.21